

POMPES

POUR LES VÉRINS TENDEURS

1 500 BARS (21 750 PSI) - POMPES HYDRAULIQUES HAUTE PERFORMANCE

Page
PE8...92-93

Pompe électrique haute pression



Page
HPUTP-1...94-95

Bloc d'alimentation de tendeur
débit standard



Page
HPUTP-2...96-97

Bloc d'alimentation de tendeur
haut débit et sous-marin

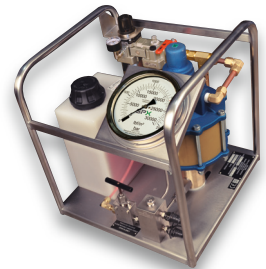

Page
**POMPES
MANUELLES HAUTE
PRESSION...98-99**

1 500 bars (21 750 psi)



COMPARAISON DES POMPES HPUTP-1 ET HPUTP-2

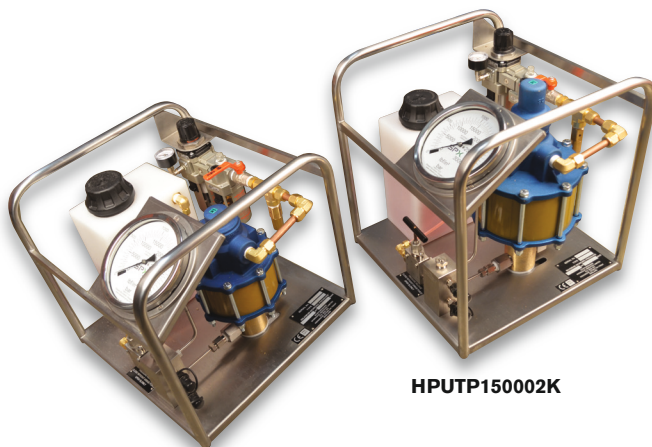

HPUTP150001K

HPUTP150002K

La pompe HPUTP-2 a un débit plus important, un moteur et un cadre plus gros et pèse environ 4 kg (9 lb) de plus.



ATTENTION ! Ces pompes peuvent produire une pression supérieure à 10 000 psi (700 bars). Vérifier tous les composants utilisés avec ces pompes et s'assurer de ne jamais dépasser la pression nominale des composants.

POMPE ÉLECTRIQUE HAUTE PRESSION

PE8

1 500 bars/21 750 psi



POMPE ÉLECTRIQUE HAUTE PRESSION 1 500 BARS (21 750 PSI)

La pompe SPX PE8 est une pompe à très haute pression, qui a fait ses preuves et est fiable. Cette conception de pompe a démontré sa fiabilité dans les travaux avec tensions de boulons difficiles.

La qualité est synonyme de réduction du coût du cycle de vie :

- Plus de 100 000 cycles
- Fonctionnement continu jusqu'à une température ambiante de 50 °C (122 °F)
- Conception éprouvée = fiabilité éprouvée

Amélioration de l'utilisation :

- Poids léger, portable : 20,6 kg (45,5 lb) [sans huile]
- Boîtier de commande à distance amovible, à démontage rapide (5 m / 15 ft)
- Manomètre de calibrage amovible 100 mm (4")
- Moteur universel pour applications à tension réduite (jusqu'à -20% de la tension nominale)
- Les vérins tendeurs SPX sont conçus pour être raccordés en série afin que plusieurs outils puissent être utilisés à partir d'une même pompe
- Conception compacte permettant une utilisation dans des espaces exigus

Conception guidée par la sécurité :

- Régulateur de pression (décharge) réglable facilement

CONÇUE POUR

Électrique



Pneumatique



Gaz



Manuel



MAINTENANCE
ET RÉPARATION

INSTALLATION
D'ORIGINE

Cassage



Tension



Serrage



Débit
max



Caractéristiques techniques et dimensions

Taille (L x l x H) : 35,8 cm x 19,8 cm x 41,4 cm
14,1" x 7,8" x 16,3"

Poids : 20,6 kg (45,5 lb) [sans huile]

Contenance maximale en huile :

(réservoir avec aérations)

3,8 l (1,0 gallon) [jusqu'au repère de remplissage]

3,4 l (0,9 gallon) [utiles]

Environnement de travail : -25 °C à +50 °C

(-13 °F à +122 °F)

(Dans le cas d'utilisations à des températures extrêmes, nous recommandons d'utiliser des huiles hydrauliques appropriées à ces températures. Se reporter aux manuels d'entretien et aux options de refroidissement.)

Niveau sonore : 87-92 dB(A) (max)

Pression : 0 - 1 500 bars (0 - 21 750 psi)

Débit : 2,7 l/min - 0,13 l/min

(168 in³/min - 8 in³/min)

Puissance : Moteur universel 0,5 ch

110/115 V - 50/60 Hz (11 A)

220/230 V - 50/60 Hz (5,5 A)



Courbe de débit caractéristique

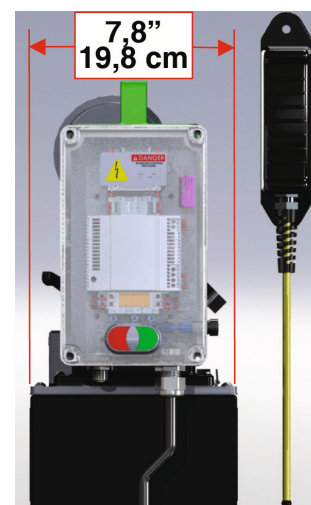
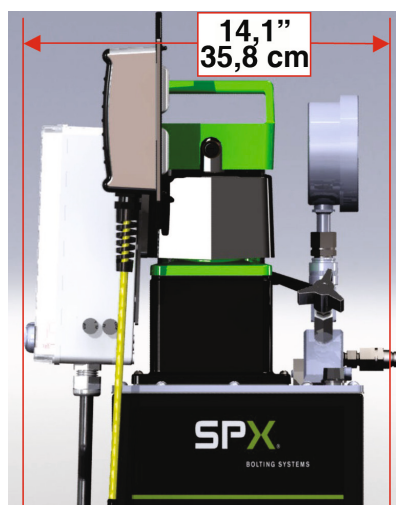
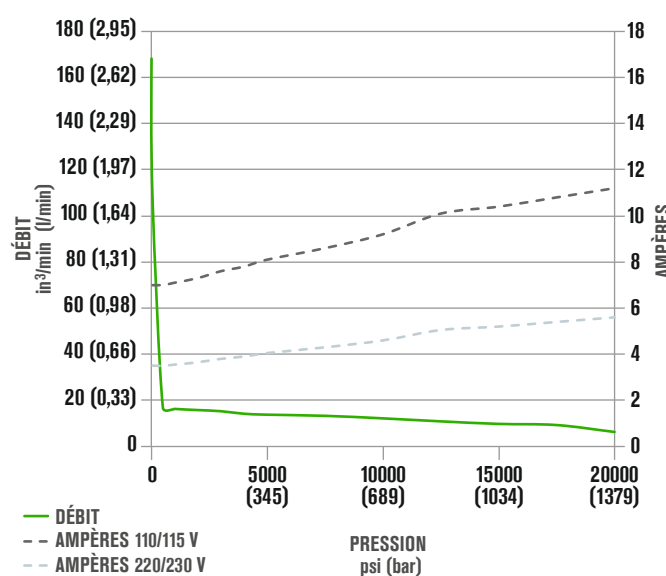

Informations relatives à la commande

N° de commande	Description
PE8LXX3L	Moteur 110/115 V CA 50/60 Hz
PE8LXX3L	Moteur 220/230 V CA 50/60 Hz

POMPE POUR VÉRIN TENDEUR À DÉBIT STANDARD

HPUTP-1
1 500 bars/21 750 psi



HPUTP150001K



POMPE POUR VÉRINS TENDEURS ET ÉCROUS HYDRAULIQUES 1 500 BARS (21 750 PSI)

Pompe de tendeur à débit standard. La cage anticorrosion est adaptée aux travaux réalisés à proximité d'eau salée. Débit standard idéal pour des travaux de tension (à l'air libre) sur terre, où la source d'alimentation est l'air comprimé.

La qualité est synonyme de réduction du coût du cycle de vie :

- Plus de 100 000 cycles
- Fonctionnement continu jusqu'à une température ambiante de 50 °C (122 °F)
- Conception éprouvée = fiabilité éprouvée

Amélioration de l'utilisation :

- Manomètre étalonné à 150 mm (6")
- Sorties d'huile doubles avec raccord rapide, sans fuite
- Filtre/régulateur/lubrificateur pneumatique inclus
- Cage en acier inoxydable

Conception guidée par la sécurité :

- Valve de régulateur de pression réglable facilement
- Soupape de sécurité de pression d'air

CONÇUE POUR

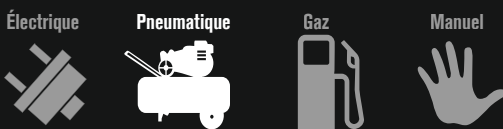

MAINTENANCE
ET RÉPARATION

INSTALLATION
D'ORIGINE

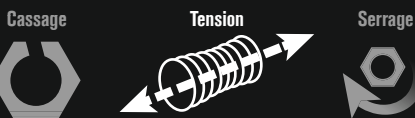

Débit
max



Caractéristiques techniques et dimensions

Taille (L x l x H) : 42 cm x 42 cm x 39 cm
16,5" x 16,5" x 15,5"

Poids : 21 kg (46 lb) [sans huile]

Contenance maximale en huile :

(réservoir avec aérations)

9,5 l (2,5 gallon) [jusqu'au repère de remplissage]

9,4 l (2,5 gallon) [utiles]

Environnement de travail : -25 °C à +50 °C

(-13 °F à +122 °F)

(Dans le cas d'utilisations à des températures extrêmes, nous recommandons d'utiliser des huiles hydrauliques appropriées à ces températures. Se reporter aux manuels d'entretien et aux options de refroidissement.)

Niveau sonore : 85 dB(A) (max)

Pression : 0 - 1 500 bars (0 - 21 750 psi)

Débit : 0,72 l/min - 0,28 l/min

(44 in³/min - 17 in³/min)

Pneumatique : 0,68 m³/min à 5,5 bars

(24 cfm à 80 psi)

0,74 m³/min à 6,2 bars (26 cfm à 90 psi)

0,80 m³/min à 6,9 bars (28 cfm à 100 psi)

* Valeurs indiquées avec filtre/régulateur/
lubrificateur. Les valeurs augmentent sans filtre/
régulateur/lubrificateur.

Courbe de débit caractéristique

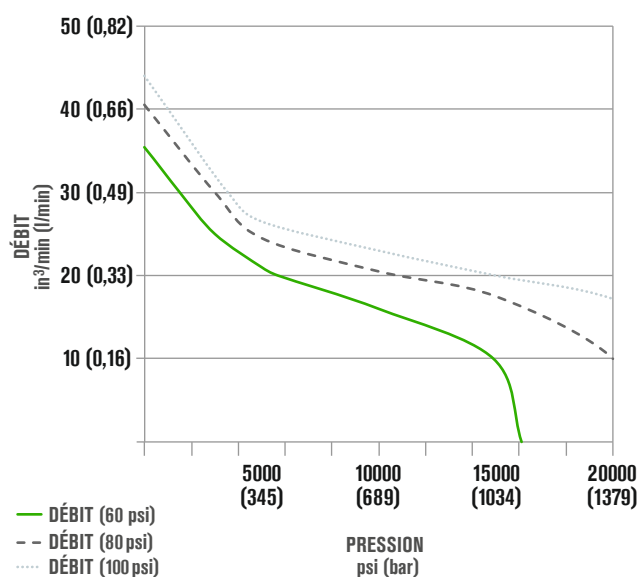

CE

Distribution de l'huile hydraulique

	à 6,9 bars à 100 psi	à 5,5 bars à 80 psi	à 4,1 bars à 60 psi
750 psi (51 bars)	41 in ³ /min (0,67 l/min)	38 in ³ /min (0,62 l/min)	33 in ³ /min (0,54 l/min)
2 500 psi (175 bars)	35 in ³ /min (0,57 l/min)	33 in ³ /min (0,54 l/min)	27 in ³ /min (0,44 l/min)
5 000 psi (350 bars)	27 in ³ /min (0,44 l/min)	25 in ³ /min (0,40 l/min)	21 in ³ /min (0,34 l/min)
10 000 psi (689 bars)	23 in ³ /min (0,38 l/min)	21 in ³ /min (0,34 l/min)	16 in ³ /min (0,26 l/min)
15 000 psi (1 000 bars)	20 in ³ /min (0,33 l/min)	18 in ³ /min (0,29 l/min)	9 in ³ /min (0,15 l/min)
21 750 psi (1 500 bars)	15 in ³ /min (0,24 l/min)	-	-

Informations relatives à la commande

N° de commande	Description
HPUTP150001K	Pompe de tendeur à débit standard 1 500 bars

POMPE DE TENDEUR HAUT DÉBIT ET SOUS-MARINE

HPUTP-2
1 500 bars/21 750 psi

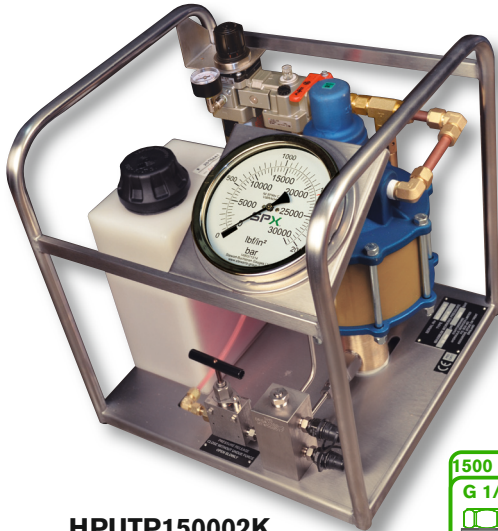

HPUTP150002K



UTILISATION SOUS-MARINE ET AVEC TENDEUR DE GRANDE TAILLE 1 500 BARS (21 750 PSI)

Pompe de tendeur haut débit. Le cadre anticorrosion est adapté aux travaux réalisés à proximité d'eau salée. Haut débit idéal pour une utilisation sous-marine où l'air comprimé est la source d'alimentation nécessaire.

La qualité est synonyme de réduction du coût du cycle de vie :

- Plus de 100 000 cycles
- Fonctionnement continu jusqu'à une température ambiante de 50 °C (122 °F)
- Conception éprouvée = fiabilité éprouvée

Amélioration de l'utilisation :

- Manomètre étalonné 150 mm (6")
- Double sorties d'huile avec raccord rapide, sans fuite.
- Filtre/régulateur/lubrificateur pneumatique inclus
- Cage en acier inoxydable

Conception guidée par la sécurité :

- Régulateur de pression réglable facilement
- Soupape de sécurité de pression d'air

CONÇUE POUR

Électrique



Pneumatique



Gaz



Manuel



MAINTENANCE
ET RÉPARATION

INSTALLATION
D'ORIGINE

Cassage



Tension



Serrage



Débit
max



Caractéristiques techniques et dimensions

Taille (L x l x H) : 46 cm x 53 cm x 52 cm
17,9" x 20,8" x 15,3"

Poids : 23 kg (51 lb) [sans huile]

Contenance maximale en huile :

(réservoir avec aérations)

9,5 l (2,5 gallons) [jusqu'au repère de remplissage]

9,4 l (2,5 gallons) [utiles]

Environnement de travail : -25 °C à +50 °C

(-13 °F à +122 °F)

(Dans le cas d'utilisations à des températures extrêmes, nous recommandons d'utiliser des huiles hydrauliques appropriées à ces températures. Se reporter aux manuels d'entretien et aux options de refroidissement.)

Niveau sonore : 85 dB(A) (max)

Pression : 0 - 1 500 bars (0 - 21 750 psi)

Débit : 1,15 l/min - 0,50 l/min
(70 in³/min - 31 in³/min)

Pneumatique : 1,42 m³/min à 5,5 bars
(52 cfm à 80 psi)

1,53 m³/min à 6,2 bars (54 cfm à 90 psi)

1,60 m³/min à 6,9 bars (56 cfm à 100 psi)

* Valeurs indiquées avec filtre/régulateur/lubrificateur. Les valeurs augmentent sans filtre/régulateur/lubrificateur.

Courbe de débit caractéristique

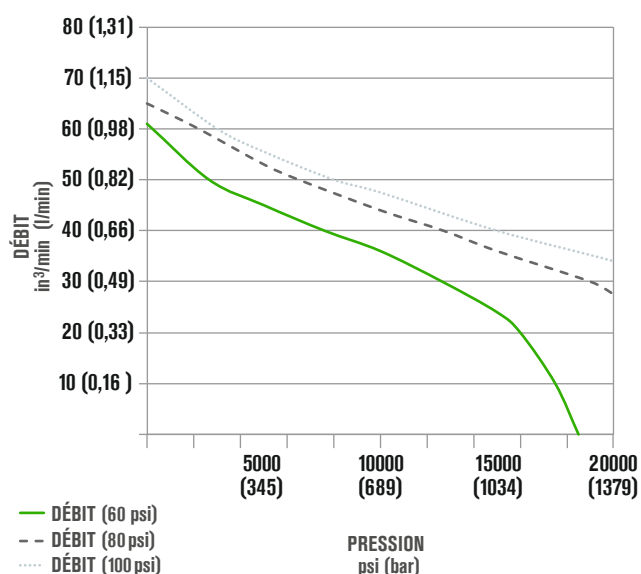

Distribution de l'huile hydraulique

	à 6,9 bars à 100 psi	à 5,5 bars à 80 psi	à 4,1 bars à 60 psi
750 psi (51 bars)	68 in ³ /min (1,11 l/min)	63 in ³ /min (1,04 l/min)	59 in ³ /min (0,97 l/min)
2 500 psi (175 bars)	63 in ³ /min (1,03 l/min)	59 in ³ /min (0,97 l/min)	53 in ³ /min (0,87 l/min)
5 000 psi (350 bars)	56 in ³ /min (0,91 l/min)	53 in ³ /min (0,87 l/min)	45 in ³ /min (0,74 l/min)
10 000 psi (689 bars)	48 in ³ /min (0,78 l/min)	44 in ³ /min (0,72 l/min)	36 in ³ /min (0,59 l/min)
15 000 psi (1 000 bars)	40 in ³ /min (0,66 l/min)	36 in ³ /min (0,59 l/min)	24 in ³ /min (0,39 l/min)
21 750 psi (1 500 bars)	31 in ³ /min (0,51 l/min)	-	-

Informations relatives à la commande

N° de commande	Description
HPUTP150001K	Pompe haut débit 1 500 bars pour vérins tendeurs

POMPE MANUELLE HAUTE PRESSION

1 500 bars/21 750 psi



HPUHP150001



POMPE MANUELLE HAUTE PRESSION, DEUX ÉTAGES

- Les deux vitesses permettent de réduire la course de la poignée, ce qui vous aide à travailler plus rapidement et facilement
- Manomètre intégré et protégé
- Conception ergonomique pour un effort minimal sur la poignée
- Réservoir léger en aluminium
- Goulot de remplissage facile d'accès
- Vanne à pointeau permettant un contrôle total lors de la décharge de la tension

CONÇUE POUR

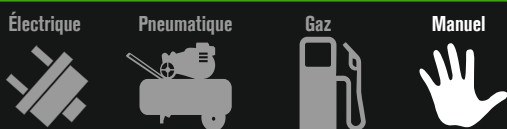

**MAINTENANCE
ET RÉPARATION**

**INSTALLATION
D'ORIGINE**



**Débit
max**



Caractéristiques techniques et dimensions

Taille : (L x l x H) : 62 cm x 11 cm x 17 cm
24,4" x 4,3" x 6,7"

Poids : 8,7 kg (19,1 lb) [avec huile]

Contenance maximale en huile :

(réservoir avec aérations)

1,1 l (0,29 gallon) [jusqu'au repère de remplissage]

1,0 l (0,26 gallon) [utiles]

Environnement de travail : -25 °C à +50 °C
(-13 °F à +122 °F)

(Dans le cas d'utilisations à des températures extrêmes, nous recommandons d'utiliser des huiles hydrauliques appropriées à ces températures. Se reporter aux manuels d'entretien et aux options de refroidissement.)

Pression : 0 - 1 500 bars (0 - 21 750 psi)

Débit : Course 20 cm³ - course 1 cm³

(1,22 in³/course - 0,061 in³/course)

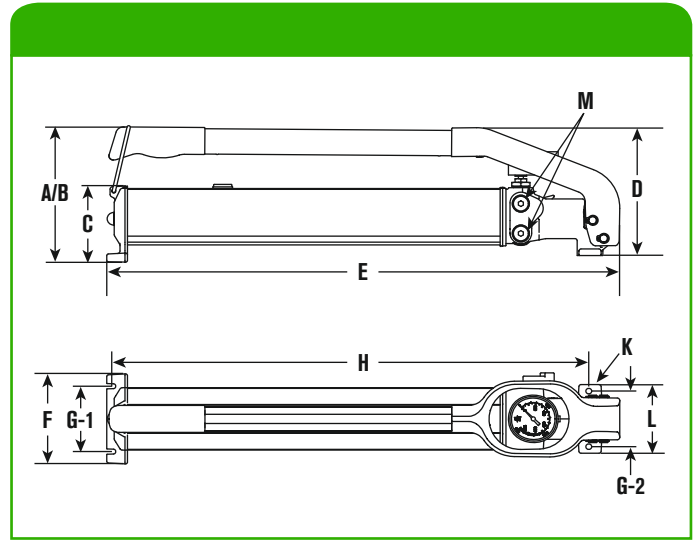



N° de commande	A	B	C	D	E	F	G1	G2	H	J	K	I	M
	mm in	mm in	mm in	mm in	mm in	mm in	mm in	mm in	mm in	deg	mm in	mm in	in
HPUHP150001	170	560	152	170	620	110	80	68	575	55	6,6	84	61/4"
	6,69	22	6	6,69	24,41	4,33	3,15	2,68	22,64	55	0,26	3,31	61/4"

Informations relatives à la commande

Utilisation avec	N° de commande	Vitesses	Volume par Course		Pression maximum		Effort sur la poignée	Contenance en huile	Contenance en huile utile	Orifice d'huile	Poids du produit
			BP in ³ cm ³	HP in ³ cm ³	BP psi bar	HP psi bar					
Tendeurs	HPUHP150001	2	1,22	0,061	290	21 750	83	61	61	61/4"	19,1
			20	1	20	1 500	370	1	1	61/4"	8,7

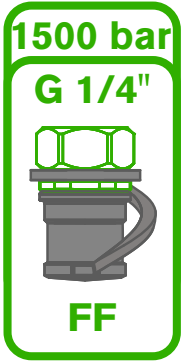
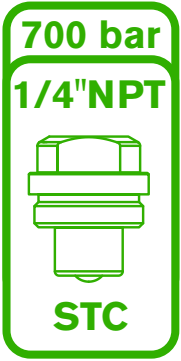
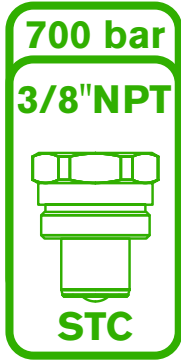
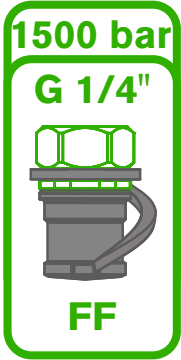
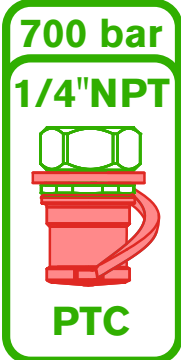
Description des coupleurs

		1 500 BARS (21 750 PSI)	700 BARS (10 000 PSI)	
		TENDEURS	CLÉS DYNAMOMÉTRIQUES CASSE-ÉCROUS ENS	AUTRE OUTILS
À L'AIR LIBRE		 <p>1500 bar G 1/4" FF</p>	 <p>700 bar 1/4" NPT STC</p>	 <p>700 bar 3/8" NPT STC</p>
	SOUS-MARIN	 <p>1500 bar G 1/4" FF</p>	 <p>700 bar 1/4" NPT PTC</p>	

Les coupleurs FF mâles peuvent se connecter sur des coupleurs à dépression (standard) encliquetables (PTC) et à surface plane (optionnel). Contacter l'usine pour obtenir des informations sur les options des coupleurs à surface plane.

Description de l'icône de coupleur

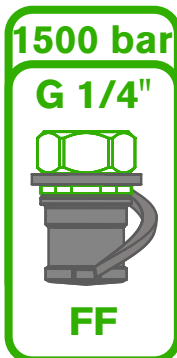

PRESSION NOMINALE

700 bars (10 000 psi) ou 1 500 bars (21 750 psi)

TYPE FILETÉ

1/4" NPT ou 3/8" NPT ou G 1/4"

ICÔNE

TYPE DE COUPLEUR

STC = à système de vissage ou

FF = à surface plane ou

PTC = Encliquetable

Aucun coupleur inclus

Certains produits n'incluent pas de coupleur. Les coupleurs doivent être commandés séparément.

